



## Die Champion Familie

Große Klasse im Einsatz. Mit Sicherheit.

[www.boeckmann.com](http://www.boeckmann.com)



ANHANG ERSTER KLASSE





## Große Klasse.

Bereits seit über 65 Jahren entwickeln wir Pferdeanhänger, die exakt auf die Bedürfnisse von Pferd und Reiter zugeschnitten sind, den höchsten Qualitätsansprüchen gerecht werden und in der Praxis überzeugen – jeden Tag. Genau wie die Champion Familie. Verlässliche Qualität, robuste Materialien und das Böckmann Sicherheitsversprechen machen den spürbaren Unterschied. Ob Fahrwerk, Aluminium-Seitenwand oder Sattelkammer: Jedes Champion Modell ist perfekt auf den täglichen Einsatz abgestimmt. Erfahren Sie mehr über die neueste Generation dieser bewährten Pferdeanhänger Familie. Wir wünschen Ihnen viel Vergnügen dabei.

*Klaus Böckmann*

### Inhalt

Das Familienunternehmen	4
Die Champion Familie	6
Champion Uno C	8
Champion C und R	10
Big Champion SKA und E	12
Serienausstattung	14
Raumkonzepte	18
Modell-Ausführungen	20
Sattelkammern	22
Mehrwerte	26
Farben und Dekore	36
Zubehör	38
Service	40
Die Böckmann Welt	42





**Von der Idee zum Produkt:** Mit handwerklichem Können und Spaß an der Arbeit legte Anton Böckmann den Grundstein.



**Unvergessen:** die vier Böckmann Brüder in Kindertagen auf ihrem ersten Shetlandpony „Raudi“.



**Wichtige Praxiserfahrung:** Klaus Böckmann im Umgang mit den eigenen Pferden.



**Wer sinnvoll trainiert, hat größere Erfolge:** Gilbert Böckmann am Stall der Böckmann Pferde GmbH.



**Die Nachfolger im Unternehmen stehen schon fest:** Stella Böckmann und Justus Böckmann.



**Eine große Familie:** Vom kleinen Schmiedebetriebe zur Böckmann Gruppe – mit über 500 Mitarbeitern im Jahr 2023.



Der Stammsitz der Böckmann Fahrzeugwerke GmbH ist im niedersächsischen Lastrup.

# Böckmann. Das Familien- unternehmen.

Die Entwicklung von der kleinen Dorfschmiede zum internationalen Marktführer hat vor allem ein Satz geprägt: „Nur wer mit dem Herzen bei der Sache ist, hat langfristig Erfolg.“ Diese Überzeugung, die Brigitte und Anton Böckmann der Familie seit der Gründung 1956 mit auf den Weg gaben, währt bis heute. Mit Stella Böckmann und Justus Böckmann steht das Unternehmen auch in der dritten Generation für Transportlösungen, die sich durch erstklassige Qualität, bestes Design und absolute Verlässlichkeit auszeichnen. Ein weiterer, entscheidender Teil der Böckmann Erfolgs-DNA ist gleichzeitig eine Herzensangelegenheit der Familie: die Leidenschaft für den Reitsport. Der tägliche Umgang mit den eigenen Pferden ist Antrieb und Praxistest für die Fahrzeugentwicklung zugleich. Es geht nur in die Produktion, was am Stall für gut befunden wurde. So entstehen seit über 65 Jahren Pferdeanhänger, die echte Mehrwerte liefern.



**Die Gründer:** Anton († 2010) und Brigitte Böckmann († 2011).



# Die Champion Familie.

Die Champion Familie mit eloxiertem Aluminium-Aufbau ist besonders robust, praktisch und langlebig. Mit dem Leitsatz „aus der Praxis für die Praxis“ wurden diese Anhänger speziell für den täglichen Einsatz entwickelt. Die serienmäßigen Highlights wie z. B. das Sicherheitsboxenstangen-System (MSS), der massive Qualitäts-Vollaluminiumboden oder die Sattelkammer-Konzepte erfüllen die hohen Ansprüche von Pferd und Reiter. Dabei überzeugt das unverwechselbare Böckmann Design auf ganzer Linie.

Überzeugen Sie sich von den zahlreichen Mehrwerten, dem Böckmann Sicherheitsversprechen und den Ausstattungs-Highlights und finden Sie heraus, welches Champion Modell das Richtige für Sie ist.

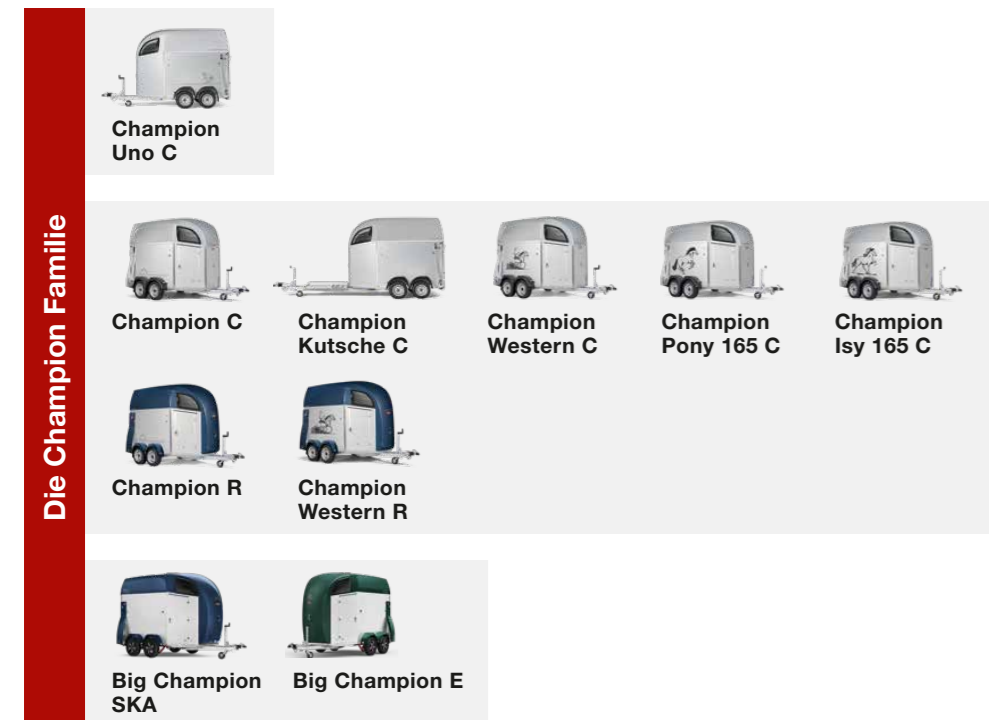

Die Champion Familie, von links nach rechts: Champion Uno C, Champion C, Champion R und Big Champion SKA.



# Champion Uno C.

Von den Abmessungen bis hin zu der Serienausstattung ist der Champion Uno C speziell auf den Transport von einem Pferd oder Stute mit Fohlen zugeschnitten. Die robusten Aluminium-Seitenwände, die durchgehende Boxenstange und die 1300 mm breite Hinterklappe mit Quertritleisten und Seitenstopps sind nur einige der Mehrwerte, die in der Praxis überzeugen. Die optional erhältliche Sattelkammer bietet zudem eine hervorragende Raumaufteilung, um das Equipment optimal zu verstauen.



**Ideal für den Transport von einem Pferd oder Stute mit Fohlen**

durch die optionale Raumgröße, den schnellen Zugang zum Pferderaum und der optional erhältlichen Sattelkammer mit umfangreicher Serienausstattung. Mehr zu der Sattelkammer auf Seite 22.



Champion Uno C

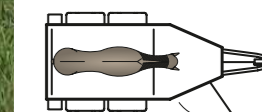



# Champion C und R.

Mit dem besonders robusten Aufbau aus eloxiertem Aluminium, den praktischen Detaillösungen und der umfangreichen Ausstattung halten der Champion C und der Champion R den höchsten Ansprüchen stand. Mehrwerte, wie der massive Qualitäts-Vollaluminiumboden, das Sicherheitsboxenstangen-System (MSS), der Trittschutz oder das tiefergelegte Comfort-Federungs-Fahrgestell „CFFplus“, machen diese Pferdeanhänger perfekt für den täglichen Einsatz. Neben dem Champion C mit gerader Stirnwand verfügt der Champion R über einen Polyes-terbug, der den Frontbereich zusätzlich vergrößert. Die serienmäßig enthaltene Sattelkammer ist perfekt hierauf abgestimmt und bietet viel Stauraum für Reitutensilien und Equipment. Für den Champion C ist die Sattelkammer optional erhältlich.



Champion C



Champion R

## Perfekt auf den täglichen Einsatz abgestimmt

durch den robusten Aufbau mit 1500 mm hoher Seitenwand aus eloxiertem Aluminium, den bequemen Zugang zum Pferderaum sowie der serienmäßigen Sattelkammer beim Champion R mit umfangreicher Ausstattung. Mehr zu den Sattelkammern auf Seite 23.



Champion Western R

Champion C

Die Champion C Modelle sind in den zusätzlichen Modell-Ausführungen Kutsche, Western, Pony und Isländer (Isy) erhältlich. Das Champion R Modell ist auch in der Western-Ausführung erhältlich (siehe Seite 20).

Champion  
Kutsche CChampion  
Western CChampion  
Pony 165 CChampion  
Isy 165 CChampion  
Western R

Champion C

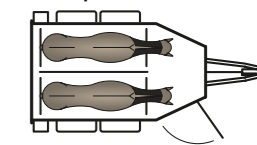

Champion R

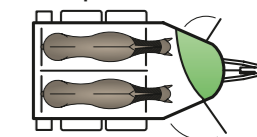



## NEU Big Champion SKA & E.

Im Pferdestandbereich, in den Sattelkammern, in der Anwendung: Der neue Big Champion bietet Größe und Komfort – und das mit Sicherheit. Noch mehr Innenhöhe und -länge, mehr Platz vor den Pferden und in den Sattelkammern, extra hohe Seitenwände (1700 mm) und mannshohe Türen machen diese neue Anhänger-Generation praktischer denn je. Die zwei Modelle SKA (mit einer mannshohen Einstiegstür und einer von innen und außen zugänglichen Sattelkammer) und E (mit 2 mannshohen Einstiegstüren und einer von innen zugänglichen Sattelkammer) bieten exklusive Mehrwerte in der Anwendung und eine umfangreiche Serienausstattung.



Big Champion SKA



Big Champion E

### Extra viel Platz für Pferd und Reiter

durch die neuen Raumkonzepte der Modelle E (mit 2 mannshohen Einstiegstüren und einer von innen zugänglichen Sattelkammer) oder SKA (mit einer mannshohen Einstiegstür und einer von innen und außen zugänglichen Sattelkammer). Mehr zu den Sattelkammern auf Seite 24.



Big Champion SKA

Big Champion E

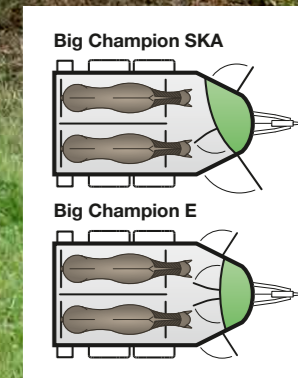



# Die Highlights der Serienausstattung.

Die exklusive Ausstattung, wie beispielsweise der herausragende Fahrkomfort dank World-Class Fahrwerk „WCFplus“ nach Automobilstandard, die großen Sattelkammern mit umfangreicher Ausrüstung oder die extra hohen Seitenwände, liefert Komfort und Sicherheit in Serie.



Die gesamte Serienausstattung der einzelnen Modelle und mehr Details auf: [www.boeckmann.com](http://www.boeckmann.com)



## Viel Platz und Komfort

durch die bequem zugänglichen Sattelkammern mit cleveren Detaillösungen und umfangreichem Zubehör (optional bei Champion C, Champion Uno C). Mehr zu den Sattelkammern ab Seite 22.



Champion Uno C

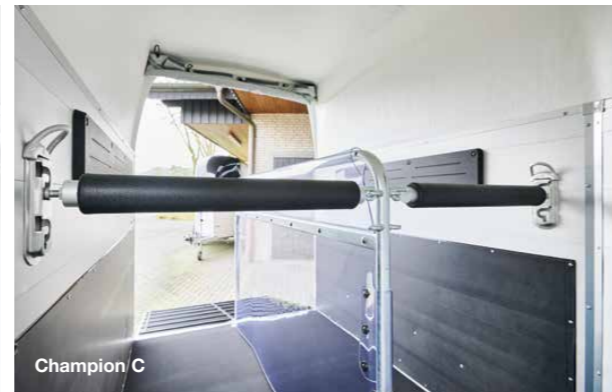

Champion C



Champion R



Big Champion E

## Sicherer Transport

durch das bewährte Böckmann Trennwand-System und das bis zu 10 cm höhenverstellbare Sicherheitsboxenstangensystem (MSS) mit Anbindungen (Kettchen-Variante beim Champion Uno C, in Höhe und in Länge verstellbar). Weiteren Schutz bieten die Boxenstangen-Zusatzpolsterung sowie die Polsterung und der Trittschutz an den Seitenwänden.



MSS

## Schnelle Sicherheit im Notfall

durch das einzigartige Multi Safe Sicherheitsboxenstangen-Panik-System (MSS) für vorne und hinten (Kettchen-Variante beim Champion Uno C, in Höhe und in Länge verstellbar). Der Radschlüssel ist Serienausstattung.

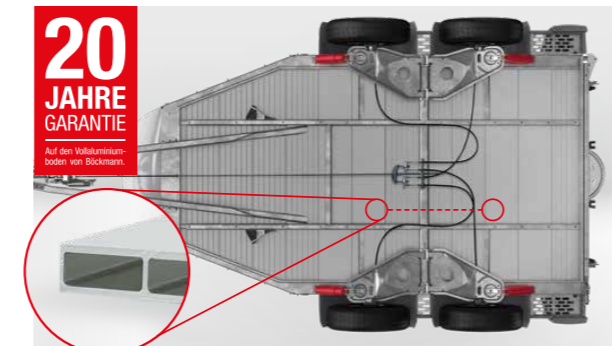

**20**  
JAHRE  
GARANTIE  
Auf den Vollaluminiumboden von Böckmann.

## Robust und unverrottbar

durch den massiven Qualitäts-Vollaluminiumboden mit geschlossenem Profil zur Verstärkung im Pferdestandbereich.



Big Champion E



Champion C

## Mehr Platz beim Ein- und Ausstieg

durch den großen Durchgang, den hellen und einladenden Innenraum sowie das durchdachte Trennwand-System.

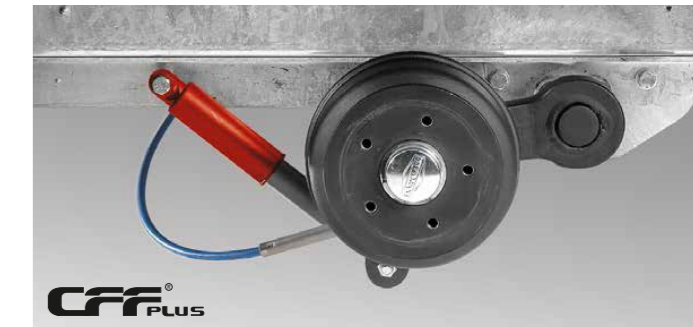

## Optimale Straßenlage

durch das tiefergelegte Comfort-Federungs-Fahrgestell mit Radstoßdämpfern, weicher Federung und 100 km/h-Voraussetzung (gilt für Deutschland). Außer beim Big Champion.

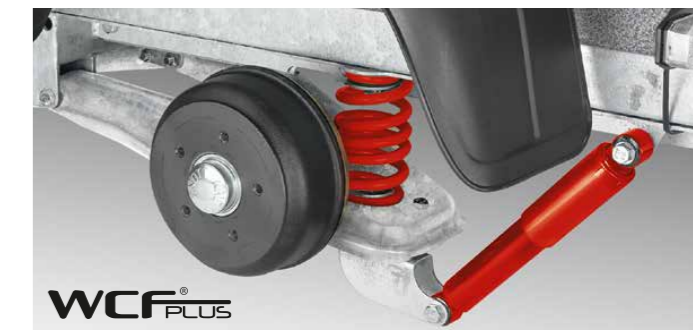

WCF PLUS

## Fahrkomfort

durch das World-Class-Fahrwerk nach Automobilstandard mit Radstoßdämpfern und 100 km/h-Voraussetzung (gilt für Deutschland). Serie beim Big Champion.



## Einfache Bedienung

durch das automatische Stützrad, extra lang mit handlicher Kurbel. Auch bei kaltem Wetter perfekt zu bedienen.



# Noch mehr Serienausstattung.

Bereits in der Serienausstattung glänzen die Champion Modelle mit vielen Details und Innovationen, von denen Pferd und Reiter jeden Tag profitieren.



## Bequemer Stand

durch die Boxenstangen-Zusatzpolsterung sowie die Polsterung und den Trittschutz an den Seitenwänden.



## Sicheres An- und Abkuppeln

durch die abschließbare Gusskupplung mit gummiertem, komfortablem Herzgriff und Soft-Top (Anfahrerschutz).



## Viele Einsatzmöglichkeiten

durch die Hinterklappe/1-Flügeltürkombination (Serie beim Big Champion).



## Gute Belüftung, Helligkeit und Sonnenschutz

durch aufstellbare Seitenfenster. Blendfrei, mit Sonnenschutz und Sicherheitsgitter.



## Beruhigende Atmosphäre

durch blaues LED-Transportlicht – komfortabel von blau auf weiß schaltbar.



## Gut erreichbares Futter

durch 2 Sicherheits-Futtertröge an optimaler Position für die Pferde. Praktisch verstaubar in der Sattelkammer (Serie beim Big Champion).



## Doppelstegprofil

mit besonders hohen Seitenwänden von 1500 mm bzw. 1700 mm bei den Big Champion Modellen für Sicherheit und Haltbarkeit.



## Planenlift

mit integriertem Netz und Aufrollfunktion.

Die gesamte Serienausstattung der einzelnen Modelle und mehr Details auf:  
[www.boeckmann.com](http://www.boeckmann.com)





# Der Überblick.



## Champion Uno C

Komfortabler Pferdestandbereich mit Trittschutz und Seitenpolsterung für ein Pferd oder Stute mit Fohlen. Große Einstiegstür zum Pferderaum und optional von außen zugängliche Sattelkammer.

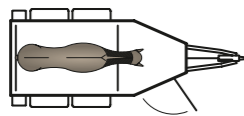

## Champion C

Komfortabler Pferdestandbereich mit Trittschutz, Seitenpolsterung und MSS für zwei Pferde. Große Einstiegstür zum Pferderaum und optional von außen zugängliche Sattelkammer.

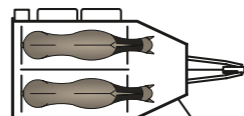

## Champion R

Aerodynamischer Aufbau durch Polyesterbug mit serienmäßiger Sattelkammer. Komfortabler Pferdestandbereich mit Trittschutz, Seitenpolsterung und MSS für zwei Pferde.

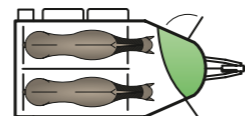

## Big Champion SKA

Großer Pferdestandbereich mit Trittschutz, Seitenpolsterung, MSS, Böckmann Trennwand, viel Platz vor den Pferden, mannshohe Einstiegstür und von innen und außen zugänglicher Sattelkammer.

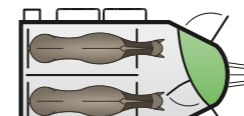

## Big Champion E

Großer Pferdestandbereich mit Trittschutz, Seitenpolsterung, MSS, Böckmann Trennwand, noch mehr Platz vor den Pferden, zwei mannshohen Einstiegstüren und von innen beidseitig zugänglicher Sattelkammer.

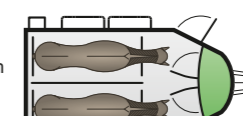

Die gesamte Serienausstattung der einzelnen Modelle und mehr Details auf:  
[www.boeckmann.com](http://www.boeckmann.com)





# Die Modell-Ausführungen.

## Kutsche



Champion  
Kutsche C\*



### Viel Platz für Kutscherutensilien

durch die mit ausziehbaren Sattelhaltern, Kunststoffschaufel, Teleskopbesen, Spiegel, Türnetz und einer Innenbeleuchtung ausgestattete Sattelkammer (Zubehör).



### Bequemes Aufladen der Kutsche

durch eine Kutschenhalterung\* mit geschlossenem Alu-Riffelblech und Auffahrschienen; optional mit Rohr zum Verstauen der Peitsche.

## Western



Champion  
Western R



### Viel Platz für Reitutensilien

durch eine Sattelkammer mit großen Sattelhaltern für Westernsättel; serienmäßig mit Kunststoffschaufel, Teleskopbesen, Spiegel, Türnetz, Padhalter und Innenbeleuchtung.



### Komfortabler Transport

durch die Trennwand mit optimierten Standabmessungen für mittelgroße Pferde (Stockmaß ca. 155 cm).

## Pony



Champion  
Pony 165 C



### Ideal für Kleinpferde

durch eine Innenhöhe von 2120 mm; 2 Futtertröge (Zubehör, bei optionaler Sattelkammer einbegriffen) sorgen für gut erreichbares Futter während der Fahrt.



### Komfortabler Transport

durch die Trennwand mit optimierten Standabmessungen für Kleinpferde wie z. B. Reitponys (Stockmaß ca. 145 cm).

## Isländer



Champion  
Isy 165 C



### Viel Platz für Reitutensilien

durch die mit ausziehbaren Sattelhaltern, Kunststoffschaufel, Teleskopbesen, Spiegel, Türnetz, Padhalter und einer Innenbeleuchtung ausgestattete Sattelkammer (Zubehör).



### Komfortabler Transport

durch die Trennwand mit optimierten Standabmessungen für Isländpferde (Stockmaß bis ca. 145 cm); Zaunsysteme finden Platz im serienmäßigen seitlichen Staufach.



## Die Sattelkammer. Champion Uno C.

Die Sattelkammer des Champion Uno C ist optional erhältlich. Das durchdachte Design bietet eine perfekte Raumaufteilung für maximalen Platz und Komfort.



### Alles bequem von außen zugänglich

durch die große Sattelkammertür. Optimales Verschießen durch die 3-Punkt-Türverriegelung und die Gummidichtung.



### Praktische Ablage

mit optimierter Reinigung durch einen definierten Wasserablauf. Die spezielle Form mit großen Radien bietet keine Beißkanten für das Pferd.



### Sattelkammer Champion Uno C

von außen zugänglich mit einem ausziehbaren, gepolsterten und in der Höhe verstellbaren Sattelhalter, optimal positionierten Trensenhaken, Gertenhalter, einer Kunststoffschaufel, einem Teleskopbesen, einem Spiegel und einem Türnetz an der Innenseite der Tür, sowie einem Klapphocker mit Sicherung und LED-Beleuchtung.

## Die Sattelkammern. Champion C und R.

Während der Champion C mit gerader Stirnwand über das Zubehör mit einer Sattelkammer ausgestattet werden kann, verfügt der Champion R serienmäßig über eine von außen zugängliche Sattelkammer, die durch den zusätzlichen Raum des Polyesterbuchs ein einmaliges Angebot an Stauraum und Ablagefläche bietet.



### Große Ablagefläche im Innenraum des Anhängers

mit eingearbeiteter Vertiefung.



### Alles bequem von außen zugänglich

durch die große Sattelkammertür. Optimales Verschießen durch die 3-Punkt-Türverriegelung und die Gummidichtung.



### Sattelkammer Champion R

mit Ablagefach und umfangreicher Serienausstattung: ausziehbarer Sattelhalter, Teleskopbesen, Kunststoffschaufel, Türnetz, Spiegel, Gertenhalter, große Trensenhaken und LED-Licht.



# Die Sattelkammern. Big Champion SKA und E.

Die 2 unterschiedlichen Sattelkammer-Konzepte ermöglichen eine optimale Raumaufteilung, die für maximalen Stauraum für das Equipment sorgt. Durch die großen Türen ist alles bequem erreichbar und gemacht für die Praxis. Entdecken Sie die umfangreiche Serienausstattung und finden Sie heraus, welches Modell die beste Transportlösung für Sie ist: SKA oder E.

**Praktische Ablage  
mit optimierter Reinigung**  
durch einen definierten Wasser-  
ablauf. Die spezielle Form mit  
großen Radien bietet keine  
Beißkanten für das Pferd.



**Alles bequem von innen und außen zugänglich**  
durch die großen Sattelkammertüren, praktischen  
Innentüren und Regenrinne. Optimales Verschließen  
durch die 3-Punkt-Türverriegelung und die Gummi-  
dichtung.



**Western-Sattelkammer (Zubehör)**

mit großen Sattelhaltern für Westernsättel; serienmäßig  
mit Kunststoffschaufel, Teleskopbesen, Spiegel,  
Türnetz, Padhalter und LED-Licht (Big Champion SKA).

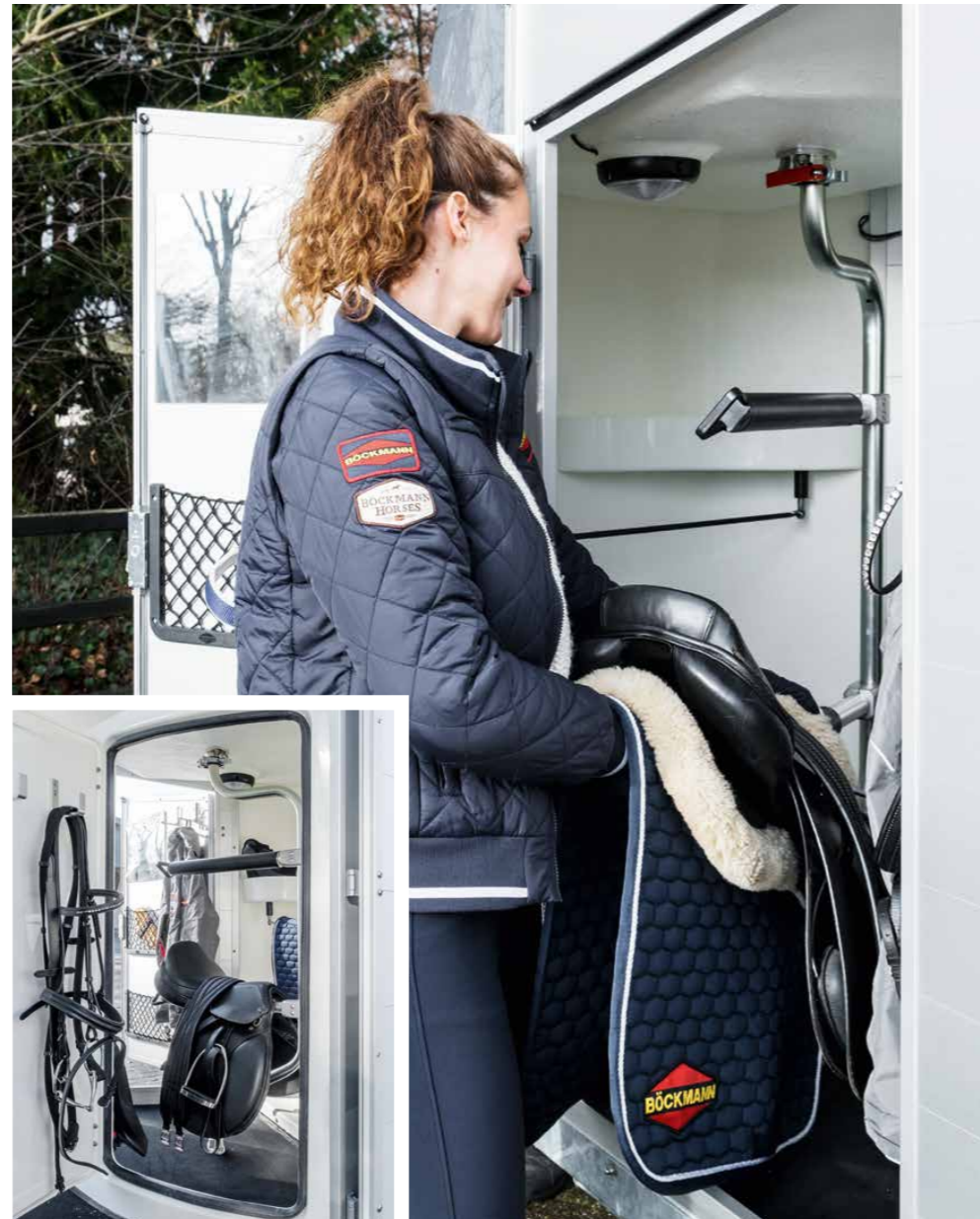

**Sattelkammer Big Champion SKA**

von innen und außen zugänglich mit praktischen Ablagemöglichkeiten wie 2 Regalböden. Neben der in der Höhe  
horizontal und vertikal verstell- sowie ausziehbaren Sattelhalter sind Teleskopbesen, Kunststoffschaufel, Türnetz,  
Spiegel, Gertenhalter, Futtertröge, große Trensenhaken, Padhalter, LED-Licht und Klapphocker mit Sicherung Teil  
der Serienausstattung.

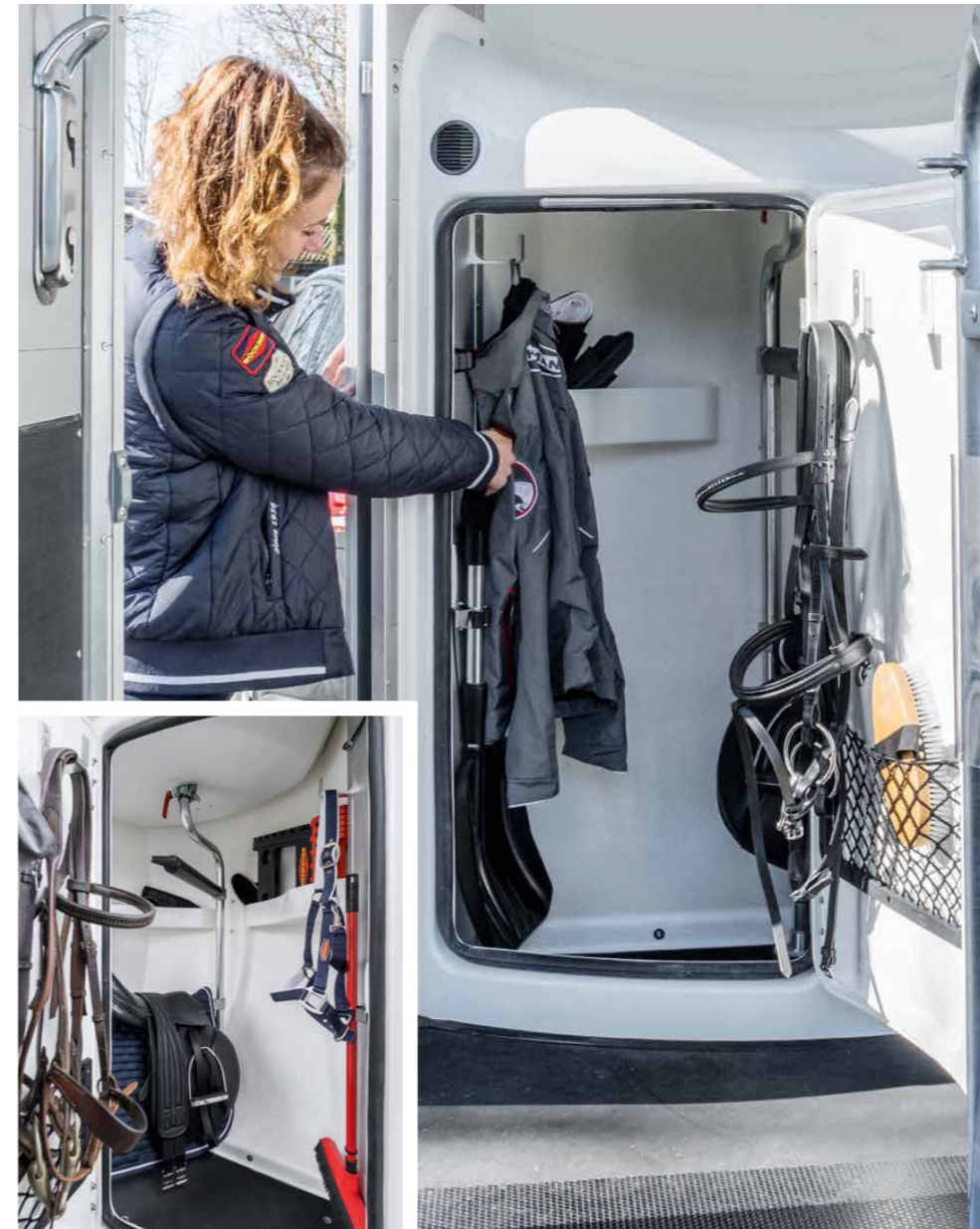

**Sattelkammer Big Champion E**

mit 2 großen Türen, komfortabel von innen und durch die beiden mannshohen Außentüren erreichbar. Mit praktischen Ablagemöglichkeiten durch zwei Regale. Neben der in der Höhe horizontal und vertikal verstell- sowie ausziehbaren  
Sattelhalter sind Teleskopbesen, Kunststoffschaufel, Türnetz, Spiegel, Gertenhalter, Futtertröge, große Trensenhaken, Padhalter, LED-Licht und Klapphocker mit Sicherung Teil der Serienausstattung. Optimales Verschließen durch die  
3-Punkt-Türverriegelung und die Gummidichtung.





# Gut für Ihr Pferd.

Die Verladehöhe, der helle Innenraum mit viel Kopffreiheit, das Multi Safe System (MSS) oder der absolute Verzicht auf scharfe Ecken und Kanten: Die Sicherheit des Pferdes steht bei uns an erster Stelle. Diese Detaillösungen – serienmäßig bei allen Böckmann Pferdeanhängern – wurden aus der 65-jährigen Erfahrung mit den eigenen Pferden entwickelt und konsequent auf das Wohlbefinden und den Komfort der Pferde abgestimmt.

Weitere Details zum **Böckmann Sicherheitskonzept** und zu den Mehrwerten auf [www.boeckmann.com](http://www.boeckmann.com)



## Großer und einladender Durchgang

durch schmale Haubenkanten, innenliegenden Planenlift und die hellen Innenwände. Bei Nacht sorgt die Innenbeleuchtung für ausreichend Licht im Innenraum.



## Niedrige Verladehöhe

durch das tiefergelegte Comfort-Federungs-Fahrgestell mit Radstoßdämpfern und weicher Federung oder durch das tiefergelegte World-Class-Fahrgestell mit feuerverzinkter Einzelaufhängung, Schraubenfederung und Radstoßdämpfern (letzteres Serie beim Big Champion).



## Optimaler Halt und minimierte Rutschgefahr

durch Spezial-Quertritleisten, Seitenstops auf dem Hinterklappenbelag und das geschlossene, schmale Hinterklappenscharnier.



## Bequeme Breitstellung

durch die Befestigung des PVC-Behangs erst ab 600 mm über dem Boden – für eine angenehme Fahrt (außer beim Champion Uno).



Champion Uno C

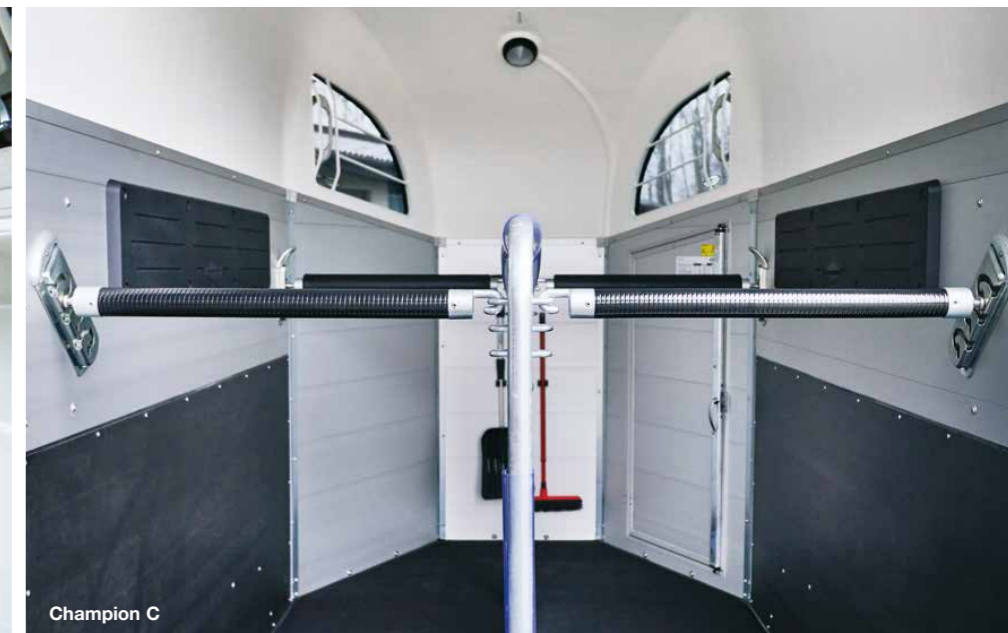

Champion C

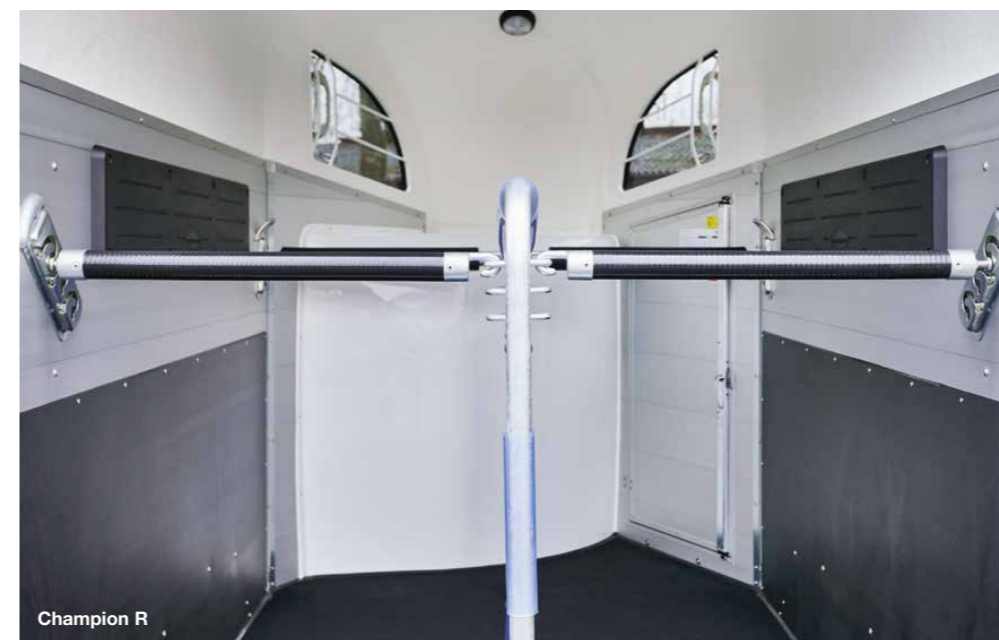

Champion R

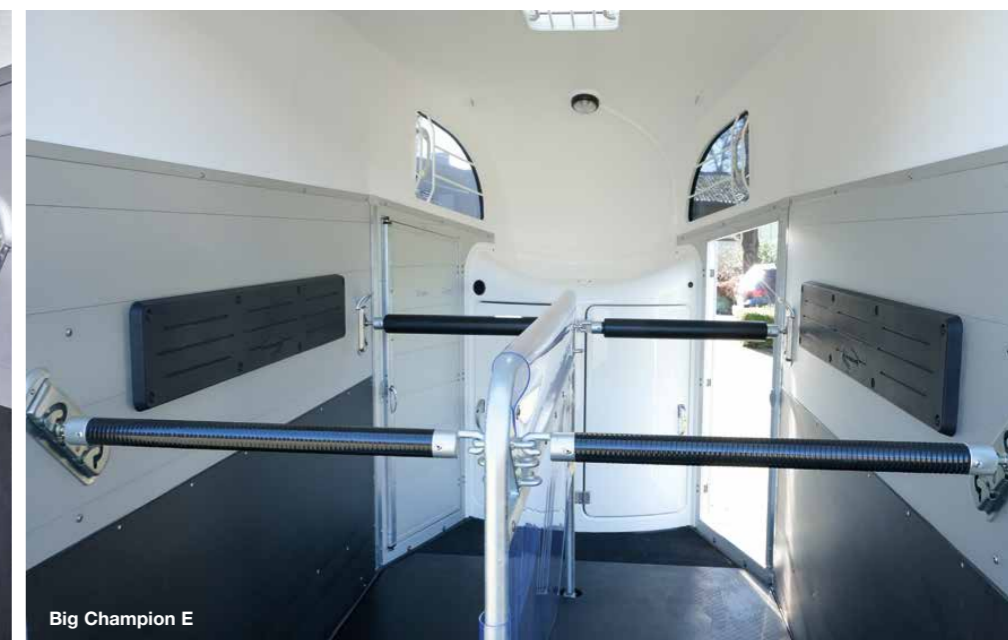

Big Champion E

## Sicherer Transport

durch die bewährten Böckmann Trennwand-Systeme und das bis zu 10 cm höhenverstellbare Sicherheitsboxenstangensystem (MSS) mit Anbindungen (Kettchen-Variante beim Champion Uno C). Weiteren Schutz bieten die Boxenstangen-Zusatzpolsterung sowie die Polsterung und der Trittschutz an den Seitenwänden.





**Kein Durchrutschen des Pferdehufs und gute Sicht aus dem Auto**  
durch geschlossene, spezialgelochte Heckstreben.



**Sicherer Stand**  
durch den Gummiboden mit rutschfester Textilstruktur (Verschleißmatte ist Zubehör).



**Keine scharfen Kanten und Ecken**  
durch abgerundete Scharniere und Kunststoffabdeckungen an den Stahlprofilstreben und an den Enden der Heckstreben.



**Viel Platz für den Schweif**  
durch den großen Abstand zwischen der Boxenstange und der Hinterklappe.



**Gut erreichbares Futter**  
durch 2 Sicherheits-Futtertröge mit Halter (Serie beim Big Champion).



**Leicht erreichbares Heu**  
durch z. B. optimal platzierte Haken und Gegenhalter für ein Heunetz. Die durch große Radien geformte Sattelkammer bietet keine Beißkanten für das Pferd.



**Viel Kopffreiheit, Platz und heller Innenraum**  
durch die großzügigen Raumkonzepte der Champion Familie. Die getönten Aufstellfenster mit integriertem Gitter, große Radien ohne Ecken und Kanten und flache Scharniere bieten zusätzlichen Schutz.



**Schnelle Sicherheit im Notfall**  
durch das bewährte Multi Safe Sicherheitsboxenstangen-Panik-System (MSS) für vorne und hinten. Der Radschlüssel ist ein Teil der Serienausstattung. Beim Champion Uno: Gepolstertes Sicherheitsboxenstangensystem mit Kettchen (in Höhe und in Länge verstellbar).



**Beruhigende Atmosphäre**  
durch blaues LED-Transportlicht – komfortabel von blau auf weiß schaltbar.



**Sicherheit**  
durch stabile, um 180° umlegbare Winkelhebelverschlüsse, die dadurch das Verletzungsrisiko für Ihr Pferd verringern.



**Kein Verfangen des Stricks**  
durch anliegende Türgriffe.



**Planenlift**  
mit integriertem Netz und Aufrollfunktion.



**Gute Belüftung, Helligkeit und Sonnenschutz**  
durch aufstellbare Seitenfenster. Blendfrei, mit Sonnenschutz und Sicherheitsgitter.



# Gut für Sie.

Neben den Bedürfnissen der Pferde sind unsere Pferdeanhänger auf die Ansprüche der Reiter zugeschnitten. Innovationen wie die Fahrwerke, die Kupplung oder das Automatik-Stützrad bewähren sich im täglichen Einsatz. Durch Details wie dem Gertenhalter, der Aufstiegshilfe oder dem extra breiten Trensenhaken an der richtigen Stelle wird erkennbar, dass in der Entwicklung vor allem eins gilt: aus der Praxis für die Praxis.



Weitere Details zu den Mehrwerten der einzelnen Modelle auf: [www.boeckmann.com](http://www.boeckmann.com)



## Optimales Verschießen

durch die 3-Punkt-Türverriegelung und die Gummidichtung.



## Sicheres An- und Abkuppeln

durch die abschließbare Gusskupplung mit gummiertem, komfortablem Herzgriff und Soft-Top (Anfahrerschutz).



## Viel Platz beim Be- und Entladen

durch einen großen Abstand zwischen Boxenstange und Sattelkammer im vorderen Anhängerbereich.



## Bequemes Rangieren

durch das automatische Stützrad, extra lang mit handlicher Kurbel und optimal platziertem Rangiergriff, auch bei kaltem Wetter perfekt zu bedienen.



## Schneller Zugang zum Pferderaum

durch z. B. eine mannshohe Einstiegstür und viel Platz im Innenraum.



## Anfahr- und Diebstahlschutz

durch die abschließbare Gusskupplung mit Soft-Top Anfahrerschutz und den gummierten, komfortablen Herzgriff.



## Bequemes Aufladen einer Kutsche

durch eine Kutschenhalterung mit geschlossenem Alu-Riffelblech und Auffahrschienen; optional mit Rohr zum Verstauen der Peitsche.



## Ungehindertes Kofferraumzugang

durch den gummierten, komfortablen Herzgriff der Kupplung und den flachen Bremshebel – auch im angehängten Zustand.



## Komfortabler Transport

für Islandpferde durch die Trennwand mit optimierten Standabmessungen (Stockmaß bis ca. 145 cm).



## Komfortable Bedienung

durch den gut erreichbaren und separaten Lichtschalter für die Innenbeleuchtung an der rechten Einstiegstür.



## Ein Schlüssel für alle Schlösser

dank eines Universalschlüssels in dreifacher Ausführung für Sattelkammer-tür, Einstiegstür und Gusskupplung.

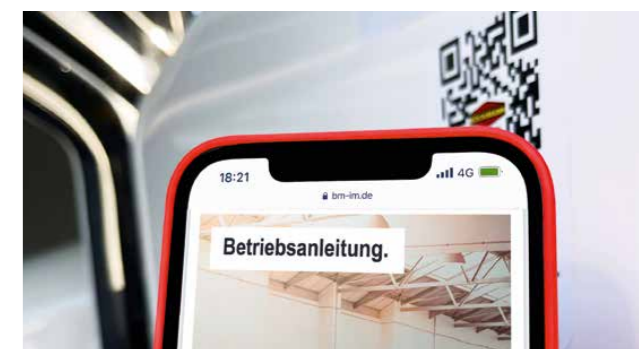

## Schneller Zugriff auf die Betriebsanleitung

durch den QR Code direkt am Fahrzeug.





#### Sattelkammer als Ablagefläche

durch optimierte Form mit viel Platz und ohne Beißkante fürs Pferd. Praktische Reinigung durch einen definierten Wasserablauf.



#### Fahrkomfort

durch das World-Class-Fahrwerk nach Automobilstandard mit Radstoßdämpfern und 100 km/h-Voraussetzung (gilt für Deutschland).

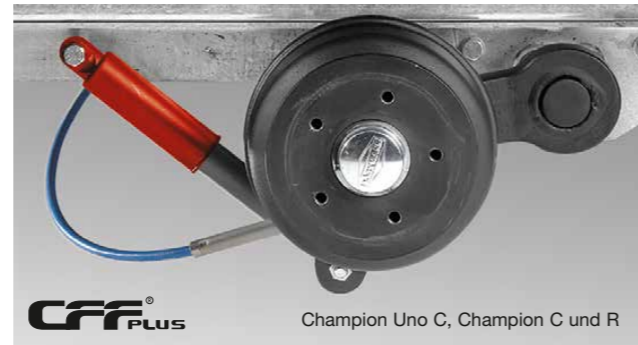

#### Optimale Straßenlage

durch das tiefergelegte Comfort-Federungs-Fahrgestell mit Radstoßdämpfern und weicher Federung. 100 km/h-Voraussetzung (gilt für Deutschland).



#### Praktischer Schutz vor Beschädigungen

durch Türfeststeller an den Türen.



#### Schutz vor Regen

durch die Regenleisten oberhalb der Türen und im Heckbereich.



#### Mehr Fahrsicherheit

durch die großdimensionierte Qualitätsbereifung.



#### Kotflügel als Ablagefläche

durch die breite und oben gerade Form der schlagfesten Kunststoff- oder Polyesterkotflügel (Zubehör).



#### Einfache Bedienung

durch die praktische Aufrollfunktion des Planenlifts. Hebevorrichtung für leichtes Öffnen der Hinterklappe, zusätzlich mit 2-stufigem, stabilem Auftritt.



#### Leichtzügigkeit

durch den aerodynamischen Aufbau und niedrigen Schwerpunkt.



#### Komfortable Bedienung und umfangreiche Serienausstattung der Sattelkammer

durch Türfeststeller sowie Teleskopbesen, Kunststoffschaufel, Türnetz, Spiegel, Gertenhalter, Futtertröge, große Trensenhaken, Padhalter, LED-Licht und Klapphocker mit Sicherung (Ausstattung modellabhängig).



#### Anbindemöglichkeiten

durch viele Vorrichtungen am und im Anhänger.



# Gut für die Wertstabilität.

Original Böckmann Qualität bis ins Detail – das heißt für Sie: Langlebigkeit und ein hoher Wiederverkaufswert. Erreicht wird das durch eine absolut solide Verarbeitung und den Einsatz hochwertiger Materialien. Überzeugen Sie sich von der Stabilität und Sicherheit unserer Pferdeanhänger.



Weitere Details zu den Mehrwerten der einzelnen Modelle auf: [www.boeckmann.com](http://www.boeckmann.com)

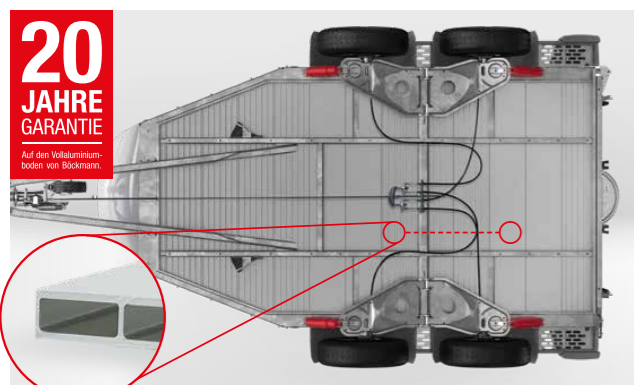

## 20 JAHRE GARANTIE

Auf den Vollaluminiumboden von Böckmann.  
**Robust, unverrottbar und gemacht für hohe Belastung**  
durch den massiven Qualitäts-Vollaluminiumboden mit geschlossenem Profil zur Verstärkung im Pferdestandbereich sowie der Längsträgerkonstruktion und dem geschweißten, feuerverzinkten Stahlrahmen.



### Stabiler Rahmen

durch einen durchgehenden Z-Profilrahmen aus feuerverzinktem Spezialstahl – fest mit dem Aufbau verschraubt.



### Widerstandsfähig

durch den vollflächig verklebten und versiegelten Gummiboden (8 mm).



### Trittschutz

durch einen besonders schlagfesten Kunststoff an den Seitenwänden und vor dem Pferd (beim Champion Uno C und beim Big Champion SKA möglich).



### Stabile Hinterklappe

durch 4 feuerverzinkte Stahlprofil-Streben (3 Streben beim Champion Uno C) mit eingelassener Hebevorrichtung; zusätzlich mit 2-stufigem, stabilem Auftritt.



### Stabile Trennwand-Konstruktion und hochwertige Materialien

durch den massiven, geschweißten Stahlrahmen.



### Eloxiertes Aluminium-Doppelstegprofil

für eine lange Haltbarkeit.



### Mehr Nutzlast

durch serienmäßig 2400 kg anstatt 2000 kg Gesamtgewicht beim Big Champion (Champion Uno C: 1600 kg zGG, Champion Pony 165 C und Champion Isy 165 C: 2000 kg, Champion Kutsche C: 2700 kg).



# Klasse Design.

Individualität in ihrer schönsten Form: Alle Champion Modelle können ganz nach Ihrem Geschmack gestaltet werden. Viele Farbkombinationen sind möglich – vom Dach über den Bug bis hin zu den Seitenstrebenabdeckungen. Auch individuelle und fotorealistische Beschriftungen nach Ihren Vorgaben realisieren wir gerne für Sie. Fragen Sie einfach den Böckmann Fachhändler in Ihrer Nähe.



Der Big Champion SKA in der Farbe Anthrazit-Metallic<sup>2</sup>, der Champion C in der Farbe Grün-Metallic<sup>2</sup> und der Champion Uno C in Tieforange<sup>3</sup>.



Weiß<sup>2</sup>



Silber-Metallic<sup>1</sup>



Anthrazit-Metallic<sup>2</sup>



Schiefergrau<sup>3</sup>



Silbergrau<sup>3</sup>



Dunkelblau-Metallic<sup>2</sup>



Rot-Metallic<sup>2</sup>



Grün-Metallic<sup>2</sup>

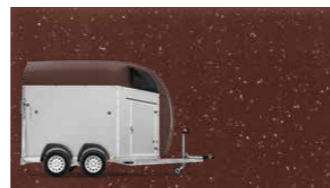

Dunkelbraun-Metallic<sup>2</sup>



Royalblau<sup>3</sup>



Feuerrot<sup>3</sup>



Magenta<sup>3</sup>



Gelb<sup>3</sup>



Gelbgrün<sup>3</sup>



Tieforange<sup>3</sup>

<sup>1</sup> Serie <sup>2</sup> ohne Aufpreis <sup>3</sup> mit Aufpreis

Erfahrungsgemäß können Druckfarben den Farbton von Lackierungen nicht original wiedergeben. Wir empfehlen Ihnen deshalb, sich die Farbmuster bei Ihrem Böckmann Partner zeigen zu lassen. Individuelle Farbkombinationen, Sonderlackierungen sowie Beschriftungen nach Ihren Vorlagen sind möglich. Ihr Böckmann Fachhändler berät Sie gerne.

# Schöne Aussichten.

Inszenieren Sie „Ihren Böckmann“ ganz nach Ihrer persönlichen Vorliebe. Großes oder kleines Dekor, bunt oder einfarbig: Sie haben die Wahl. Die Dekore sind exklusiv von Jan Künster für Böckmann gestaltet. Auf Wunsch fertigen wir gerne auch Sonderdekore und Sondergrößen nach Ihren Vorlagen an. Ihr Böckmann Fachhändler berät Sie gerne.



**Kleines Dekor**  
Platzierungsbeispiel des kleinen Dekors am Motiv „Stute mit Fohlen“.



**Großes Dekor**  
Platzierungsbeispiel des großen Dekors am Motiv „Turnier Graustufen“.

Standardmäßig können Sie Ihr Dekor in anthrazit erhalten. Weitere Dekorfarben auf Anfrage.



Starker Trab bunt

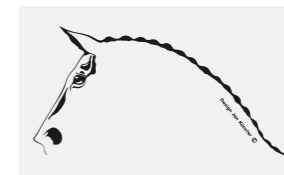

Pferdekopf

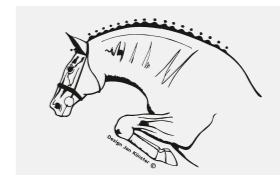

Springer

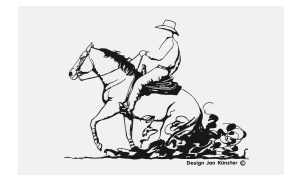

Western

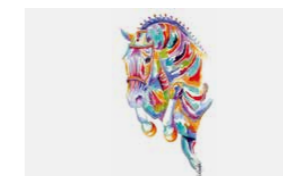

Springer bunt



Gangpferd



Araber

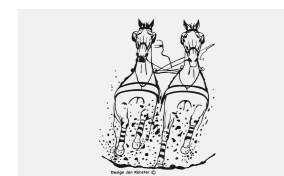

Fahrsport

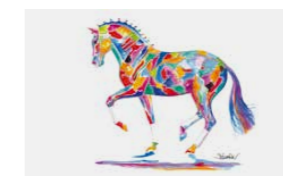

Piaffe bunt

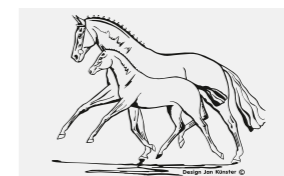

Stute mit Fohlen

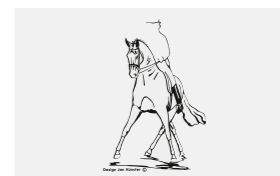

Dressur



Friese

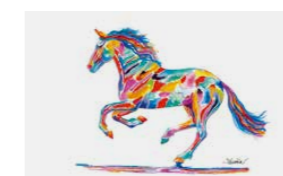

Galopp bunt

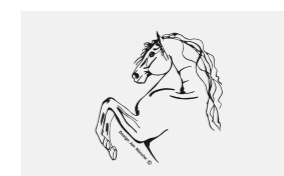

Andalusier



Military



Artline



Turnier bunt



Turnier

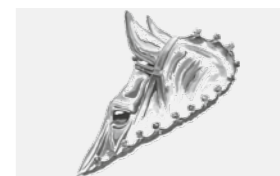

Turnier Graustufen



# Das Zubehör.

Die Serienausstattung der Champion Modelle ist umfangreich. Die Modelle überzeugen mit zahlreichen Details und Innovationen, von denen Pferd und Reiter profitieren. Durch das Original Böckmann Zubehör ist noch mehr möglich: Passen Sie Ihren Champion Pferdeanhänger an Ihre Bedürfnisse und die Ihrer Pferde an.



Entdecken Sie das gesamte Zubehör und konfigurieren Sie Ihren Champion online:  
[www.boeckmann.com/de/konfigurator](http://www.boeckmann.com/de/konfigurator)



Champion Uno C

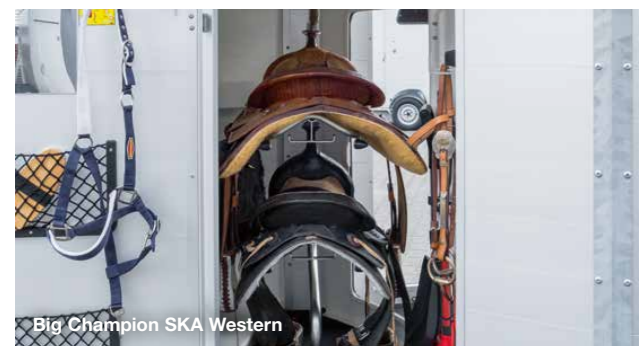

Big Champion SKA Western

## Alles perfekt verstaut

durch verschiedene Sattelkammervarianten mit umfangreicher Serienausstattung. Modellabhängig auch mit Westernausstattung erhältlich.



## Sicher unterwegs

durch ein klappbares Fohलगitter.



## Bequemer Aufstieg

durch die Aufstiegshilfe, einfach ausklappbar an der Hinterklappe montiert; u.a. wird dadurch auch der Rücken des Pferdes geschont.



## Praktische Ablagemöglichkeit

durch einen Ablagebügel für Sattel und Schabracke (seitlich am Anhänger).



## Sicherer Transport

durch die Aluminium-Kopftrennwand, z. B. beim Transport von zwei Hengsten.

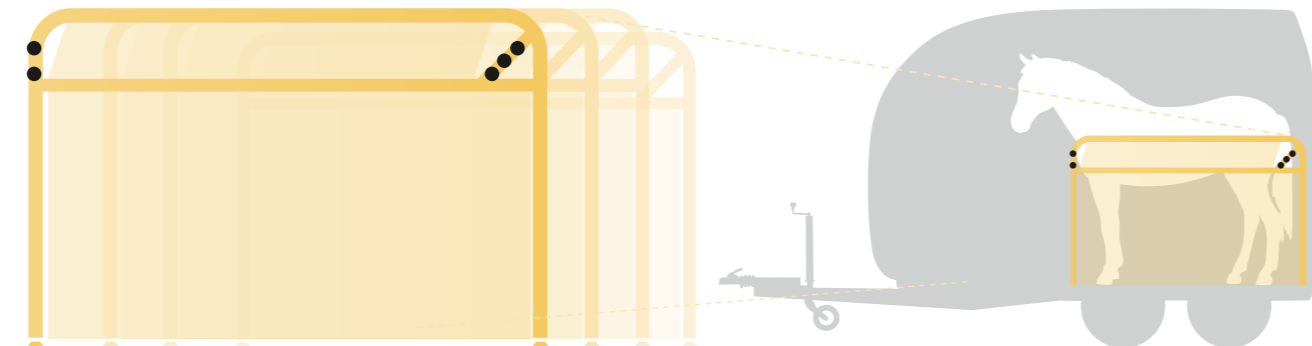

## Komfortabler Transport für jede Pferdegröße

durch das Trennwandkonzept. Auf Wunsch können Sie Ihren Pferdeanhänger mit der Trennwand ausrüsten, die zu Ihrem Pferd passt.



## Optimales Raumklima

durch einen Dachlüfter in der Polyesterhaube.



## Mehrfach abgesichert

durch die Antischlingerkupplung [1] (bis 2,7t Gesamtgewicht, nicht abschließbar), die wetterfeste Schutzhaube [2] und das Reserverad mit Reserveradhalter und Reserveradüberzug [3].



## Mehr Licht im Heck

durch die zusätzliche Innenleuchte.



## Optisches Highlight

durch die Polyester-Seitenstrebenabdeckung, die Polyester-Einzelradkotflügel z. B. in Aufbaufarbe sowie die Böckmann Premium Aluminiumfelgen.



## Alles im Blick

durch die Videoüberwachung des Pferderäumens sowie eine zusätzliche Rückfahrkamera.

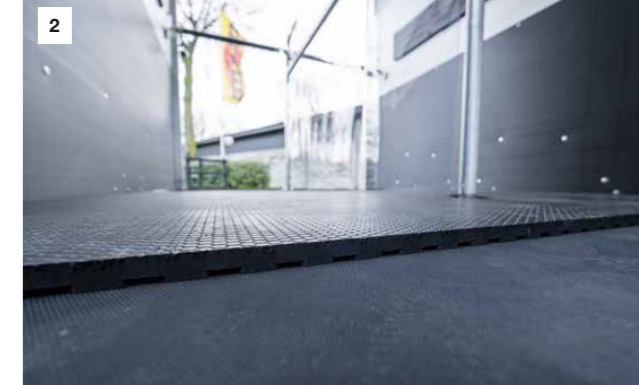

## Langlebigkeit

durch den Trittschutz vor den Pferden [1] (beim Big Champion SKA oder beim Champion Uno C mit Sattelkammer möglich) und die Verschleißmatte im Bereich der Vorderbeine (Zubehör) [2].



## Service erster Klasse.

Als Kunde von Böckmann genießen Sie eine persönliche Betreuung mit vielen Service-Angeboten direkt vor Ort. Unser dichtes Netz an kompetenten und geschulten Böckmann Partnern ist bundesweit für Sie da. Hier erhalten Sie die ausgezeichnete Anhängerberatung und die erstklassigen Service-Leistungen, die Sie brauchen. Weitere Informationen, Hinweise und Tipps haben wir in unserem Online-Serviceportal für Sie zusammengestellt:



### Originalteil-Bestellung

Garantierte Passgenauigkeit, Zuverlässigkeit, Langlebigkeit im täglichen Einsatz und ein höherer Wiederverkaufswert. Gerne können Sie die Böckmann Originalteile über Ihren Fachhändler in Ihrer Region beziehen.

[boeckmann.com/de/ersatzteile](http://boeckmann.com/de/ersatzteile)



### Reparatur-Service

Geschulte Mitarbeiter erledigen im Fall der Fälle alle Reparaturen und den Einbau von Originalteilen. Auf Wunsch zusammen mit der nächsten Hauptuntersuchung.

[boeckmann.com/de/service](http://boeckmann.com/de/service)



### Böckmann Magazin

Wichtige Infos, Messetermine und hilfreiche Tipps rund um Anhänger gibt es in unserem Böckmann Magazin. Lesen Sie mal rein:

[www.boeckmann.com/de/magazin](http://www.boeckmann.com/de/magazin)



### Böckmann FAQs

Häufig gestellte Fragen rund um das Thema Transport, Trucks und Anhänger. Wir unterstützen mit Antworten, damit Sie für Ihre Transportaufgabe perfekt vorbereitet sind.

[www.boeckmann.com/de/service/faqs](http://www.boeckmann.com/de/service/faqs)



### Böckmann Partner

Finden Sie auf Anheb Ihren persönlichen Böckmann Fachhändler im In- und Ausland. Nutzen Sie dafür unsere Fachhändlersuche auf:

[www.boeckmann.com/de/fachhaendlersuche](http://www.boeckmann.com/de/fachhaendlersuche)

## Böckmann Finanzierungsmöglichkeiten.

Möchten Sie einen neuen Champion finanzieren oder leasen? Kontaktieren Sie dafür einfach Ihren Fachhändler vor Ort und fragen nach den verschiedenen Möglichkeiten. Ihr Böckmann Fachhändler hilft Ihnen gerne weiter.

Fragen Sie Ihren  
Händler vor Ort!



Abgebildete Anhänger beinhalten teilweise Sonderzubehör.



# Böckmann bewegt. Erstklassig und gemeinsam.

Seit 1956 steht die Marke Böckmann für Fortschritt, Qualität und Verlässlichkeit. Unsere Service- und Produktangebote sollen Menschen immer wieder aufs Neue begeistern und echte Mehrwerte liefern. „Nur wer mit dem Herzen bei der Sache ist, hat langfristig Erfolg“ war der Leitzsatz unserer Gründer. Und dieser wird auch heute noch gelebt – jeden Tag. Willkommen in der Welt von Böckmann.



## Böckmann Anhänger

Eine Erfolgsgeschichte seit 1956: Durch die Verwendung der Anhänger für die eigenen Pferde wurden die Produkte mit jedem Jahr immer weiter verbessert. Auf diese Weise wurden wir zum internationalen Marktführer für Pferdeanhänger.



## Böckmann Pferde

Alles fürs Pferd. Alles aus einer Hand. Alles in Hamstrup! Von der artgerechten Unterbringung mit individueller Versorgung über die Abfohlung bis hin zur erfolgreichen Ausbildung in Dressur und Springen durch Gilbert Böckmann und sein Team.



## Böckmann Transporter

Dank der Erfahrungen aus über 60 Jahren Pferdesport entwickeln wir Horse Trucks, die keine Wünsche offen lassen. Ob im Wohn- und Schlafrum oder im Pferdeabteil – jedes Detail fertigen und gestalten wir individuell in Lastrup. Und natürlich in Handarbeit. Lassen Sie sich direkt im Truck Center beraten.



## Böckmann Kollektion

Von der Abschwitzdecke über Poloshirts bis hin zum Zollstock: Entdecken Sie die gesamte Böckmann Kollektion. Einfach den QR-Code scannen und das gesamte Sortiment entdecken.



Mehr über Böckmann erfahren:

[facebook.com/anhangensterklasse](https://www.facebook.com/anhangensterklasse)



[boeckmann.com/youtube](https://www.youtube.com/boeckmann.com)

[instagram.com/boeckmann.horses](https://www.instagram.com/boeckmann.horses)



# Technische Daten



	<b>Champion Uno C</b>	1600 kg	2730 mm	1830 mm	4490 mm	2300 mm	1300 mm	3100 mm	840 kg	
	<b>Champion C</b>	2400 kg	2730 mm	2200 mm	4500 mm	2300 mm	1650 mm	3100 mm	1502 kg	
	<b>Champion Pony 165 C</b>	2000 kg	2550 mm	2200 mm	4500 mm	2120 mm	1650 mm	3100 mm	1160 kg	
	<b>Champion Isy 165 C</b>	2000 kg	2550 mm	2200 mm	4500 mm	2120 mm	1650 mm	3100 mm	1160 kg	
	<b>Champion Western C</b>	2400 kg	2730 mm	2200 mm	4500 mm	2300 mm	1650 mm	3100 mm	1502 kg	
	<b>Champion Kutsche C</b>	2700 kg	2730 mm	2200 mm	5885 mm	2300 mm	1650 mm	3050 mm	1630 kg	
	<b>Champion R</b>	2400 kg	2730 mm	2200 mm	4500 mm	2300 mm	1650 mm	3280 mm	1497 kg	
	<b>Champion Western R</b>	2400 kg	2730 mm	2200 mm	4500 mm	2300 mm	1650 mm	3280 mm	1497 kg	
	<b>Big Champion SKA</b>	2400 kg	2755 mm	2301 mm	4726 mm	2350 mm	1750 mm	3560 mm	1367 kg	
	<b>Big Champion E</b>	2400 kg	2755 mm	2301 mm	4726 mm	2350 mm	1750 mm	3560 mm	1385 kg	

Konstruktions- und Ausstattungsänderungen vorbehalten. Gewichte und Maße annähernd, diese können sich aufgrund von Zusatzausstattungen ändern. Abbildungen in diesem Prospekt entsprechen zum Teil nicht der Serienausstattung.

Ihr Böckmann Fachhändler für Beratung und Service:

Böckmann Fahrzeugwerke GmbH 49688 Lastrup

Telefon +49 (0) 4472 895-0

info@boeckmann.com www.boeckmann.com

f facebook.com/anhangensterklasse ▶ boeckmann.com/youtube

@ instagram.com/boeckmann.horses



**ANHANG ERSTER KLASSE**